



# Raccordi BSP

PVC-U

Raccordi filettati



# RACCORDI BSP

Serie di raccordi destinati al convogliamento di fluidi in pressione con giunzione mediante filettatura.

## RACCORDI FILETTATI

Specifiche tecniche	
<b>Gamma dimensionale</b>	R 3/8" ÷ 4"
<b>Pressione nominale</b>	PN 16 con acqua a 20 °C
<b>Campo di temperatura</b>	0 °C ÷ 60 °C
<b>Standard di accoppiamento</b>	<b>Filettatura:</b> ISO 228-1, DIN 2999, ISO 7, BS 21, ASTM D 2464, JIS B0203 <b>Flangiatura:</b> DIN 2501, EN 1092-1
<b>Riferimenti normativi</b>	<b>Criteri Costruttivi:</b> EN ISO 1452, EN 15493 <b>Metodi e requisiti dei test:</b> EN ISO 1452, EN ISO 15493
<b>Materiale raccordi</b>	PVC-U Grigio RAL 7011
<b>Materiali tenuta</b>	EPDM, FKM

# DATI TECNICI

## VARIAZIONE DELLA PRESSIONE IN FUNZIONE DELLA TEMPERATURA

Per acqua o fluidi non pericolosi nei confronti dei quali il materiale è classificato CHIMICAMENTE RESISTENTE (aspettativa di vita 25 anni). In altri casi è richiesta un'adeguata diminuzione della pressione nominale PN.

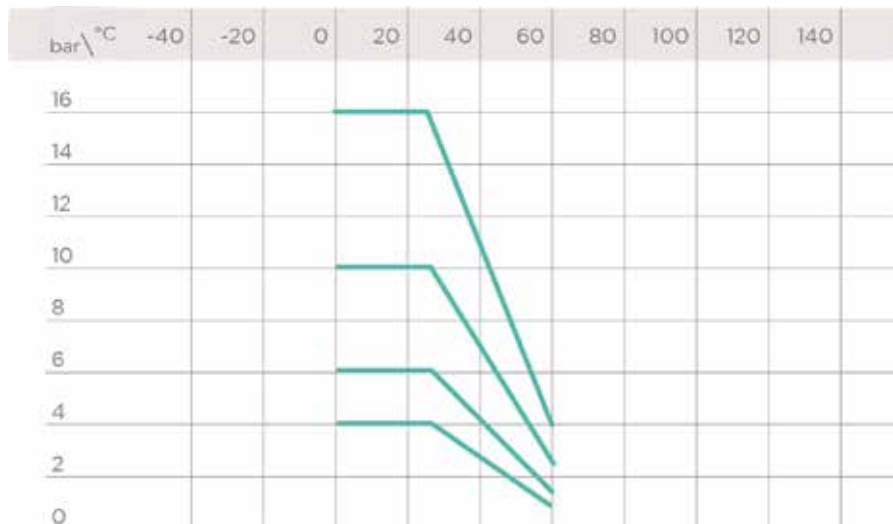

## CURVE DI REGRESSIONE PER RACCORDI IN PVC-U

Coefficienti di regressione in accordo a EN ISO 1452 e EN ISO 15493 per valori di MRS (minimo) = 25 N/mm<sup>2</sup> (MPa) (classificazione PVC-U 250)

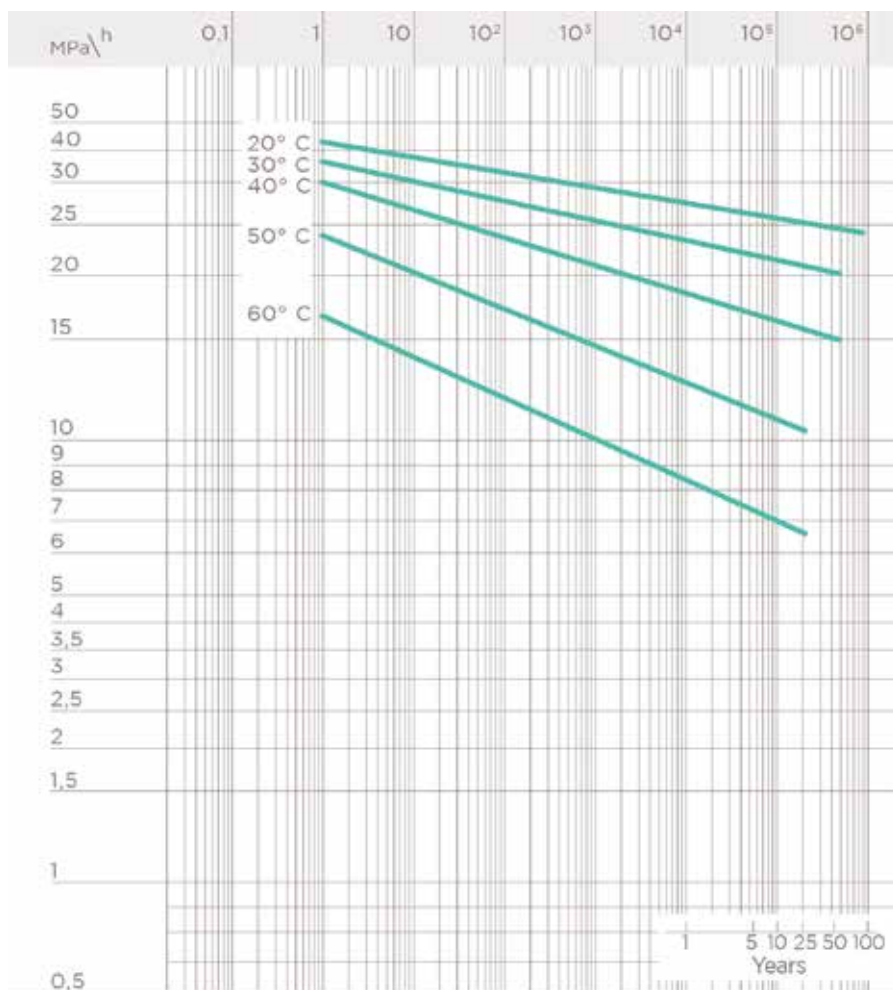

## FATTORI DI SICUREZZA

In tabella sono riportati i fattori di sicurezza per ciascuna classe di pressione in funzione del tempo.

La pressione nominale PN deve essere intesa come la pressione convenzionale in base alla quale i raccordi vengono calcolati e scelti per l'impiego. La massima pressione d'esercizio continua a 20° C nel trasporto d'acqua deve essere uguale al valore delle pressioni nominali in modo da assicurare una corrispondenza con i valori di sicurezza. Se non altrimenti specificato le pressioni nominali sono le seguenti:

- raccordi da incollare da d 12 a d 225 PN 16 da d 250 a d 315 PN 10
- raccordi di passaggio da d 16 a d 110 PN 16
- raccordi filettati da R 3/8" a R 4" fino a PN 16.

Pe (bar)	1h	1000h	50 anni	T
10	6,72	5,12	4	
16	4,2	3,2	2,5	

# DIMENSIONI

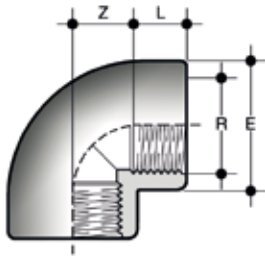

## GFV

Gomito a 90° estremità femmina filettate

R	PN	E	L	Z	g	Codice
3/8"	16	23,5	11,4	13	16	GFV038
1/2"	16	28,5	15	13	24	GFV012
3/4"	16	35	16,3	17	40	GFV034
1"	16	43	19,1	21	72	GFV100
1 1/4"	16	54	21,4	27	130	GFV114
1 1/2"	16	61	21,4	36	185	GFV112
2"	16	76	25,7	46	350	GFV200
2 1/2"	16	91	30,2	55	450	GFV212
3"	16	108	33,3	66	835	GFV300
4"	16	130	39,3	80	1135	GFV400

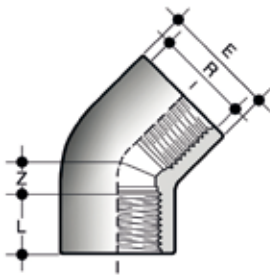

## HFV

Gomito a 45° estremità femmina filettate

R	PN	E	L	Z	g	Codice
1/2"	16	28	15	6,5	18	HFV012
3/4"	16	33	16,3	8	24	HFV034
1"	16	41	19,1	10,5	45	HFV100
1 1/4"	16	50	21,4	15	68	HFV114
1 1/2"	16	64	21,4	21	154	HFV112
2"	16	76	25,7	26	255	HFV200
2 1/2"	16	90	30,2	31	345	HFV212
3"	16	107	33,3	39	625	HFV300

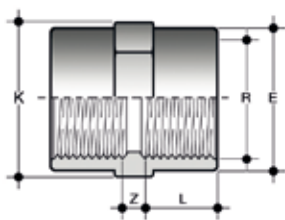

## MFV

Manicotto estremità femmina filettate

R	PN	E	K	L	Z	g	Codice
3/8"	16	23,5	24	11,4	8	10	MFV038
1/2"	16	28,5	29	15	7	17	MFV012
3/4"	16	35	35	16,3	8,5	26	MFV034
1"	16	43	43	19,1	9	42	MFV100
1 1/4"	16	50	50	21,4	11	53	MFV114
1 1/2"	16	61	61	21,4	17,5	108	MFV112
2"	16	76	76	25,7	19,5	190	MFV200
2 1/2"	16	90	90	30,2	31	275	MFV212
3"	16	108	108	33,3	40,5	500	MFV300
4"	16	131	131	39,3	48,5	665	MFV400

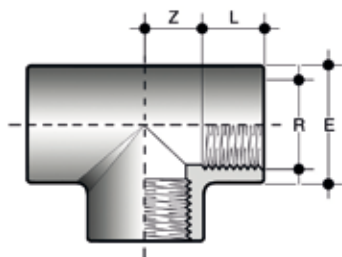

## TFV

Ti a 90° estremità femmina filettate

R	PN	E	L	Z	g	Codice
3/8"	16	23,5	11,4	13	20	TFV038
1/2"	16	28,5	15	13	32	TFV012
3/4"	16	35	16,3	17	52	TFV034
1"	16	43	19,1	21,5	92	TFV100
1 1/4"	16	50	21,4	27	117	TFV114
1 1/2"	16	61	21,4	37	260	TFV112
2"	16	76	25,7	46	465	TFV200
2 1/2"	16	91	30,2	55	640	TFV212
3"	16	109	33,3	66	1135	TFV300
4"	16	133	39,3	83	1710	TFV400

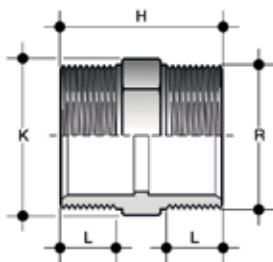

## NFV

Nipplo estremità maschio filettate

R	PN	E	H	K	L	g	Codice
3/8"	16	22	33	19	11,4	5	NFV038
1/2"	16	28	42	24	15	10	NFV012
3/4"	16	34	44	30	16,3	20	NFV034
1"	16	40	50	36	19,1	30	NFV100
1 <sup>1</sup> / <sub>4</sub> "	16	52	58	46	21,4	45	NFV114
1 <sup>1</sup> / <sub>2</sub> "	16	58	58	50	21,4	63	NFV112
2"	16	70	66	65	25,7	105	NFV200
2 <sup>1</sup> / <sub>2</sub> "	16	-	78	80	30,2	175	NFV212
3"	16	-	85	95	33,3	245	NFV300
4"	16	-	96	120	39,3	348	NFV400

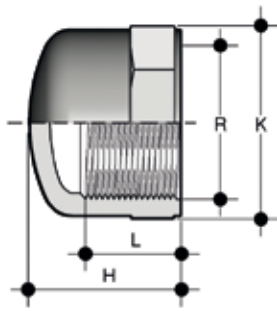

## CFV

Calotta estremità femmina filettata

R	PN	H	K	L	g	Codice
3/8"	16	19	23	11,4	6	1RCA216000
1/2"	16	25	28	15	10	CFV012
3/4"	16	27	34	16,3	15	CFV034
1"	16	31	42	19,1	27	CFV100
1 1/4"	16	35	51	21,4	40	CFV114
1 1/2"	16	36	58	21,4	53	CFV112
2"	16	42	71	25,7	85	CFV200
3"	16	55	109	33,3	310	CFV300

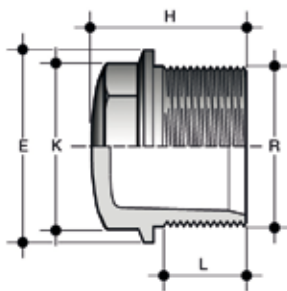

Fig. A

## PFV

Tappo estremità maschio filettata (fig. A)

R	PN	E	H	K	L	g	Codice
3/8"	16	22	22	18	11,4	4	PFV038
1/2"	16	28	26	23	15	8	PFV012
3/4"	16	34	30	28	16,3	11	PFV034
1"	16	40	34	35	19,1	21	PFV100
1 1/4"	16	52	38	44	21,4	30	PFV114
1 1/2"	16	58	40	51	21,4	46	PFV112
2"	16	70	47	64	25,7	74	PFV200



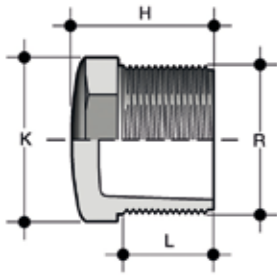
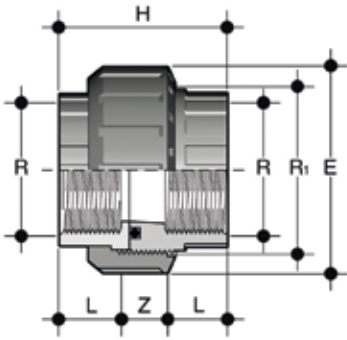

**Fig. B**

**PFV**

Tappo estremità maschio filettata (fig. B)

R	PN	E	H	K	L	g	Codice
2 1/2"	16	-	61	80	30,2	180	PFV212
3"	16	-	71	93	33,3	245	PFV300
4"	16	-	87	118	39,3	550	PFV400



## BFV

Bocchettone estremità femmina filettate con guarnizione O-Ring in EPDM o FKM

R	R <sub>1</sub>	PN	E	H	L	Z	g	Codice
3/8"	3/4"	16	33	40	11.4	17.2	22	BFV038E
1/2"	1"	16	41	46	15	16	35	BFV012E
3/4"	1"1/4	16	50	51	16.3	18,4	65	BFV034E
1"	1"1/2	16	58	57	19,1	18.8	85	BFV100E
1"1/4	2"	16	72	65	21.4	22.2	145	BFV114E
1"1/2	2"1/4	16	79	65	21.4	22.2	180	BFV112E
2"	2"3/4	16	98	78	25.7	26.6	325	BFV200E

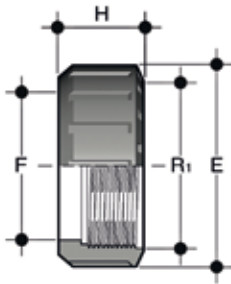

## EFV

Ghiera con filettatura cilindrica per bocchettoni tipo BIV, BIFV, BFV, BLV, BIRV, BIFOV, BIROV, BIFXV, BIRXV.

R <sub>1</sub>	d BIV	PN	E	F	H	g	Codice
1/2"	-	16	27	17	24	8	EFV012
3/4"	16	16	33	22	21	9	EFV034
1"	20	16	41	28	22	13	EFV100
1"1/4	25	16	50	36	25	22	EFV114
1"1/2	32	16	58	42	27	30	EFV112
2"	40	16	72	53	30	50	EFV200
2"1/4	50	16	79	59	34	68	EFV214
2"1/2	-	16	90	68	36	95	EFV212
2"3/4	63	16	98	74	38	120	EFV234
3"1/2	75	10	120	93	45	198	EFV312
4"	90	10	135	106	52	278	EFV400
5"	110	10	163	129	60	448	EFV500

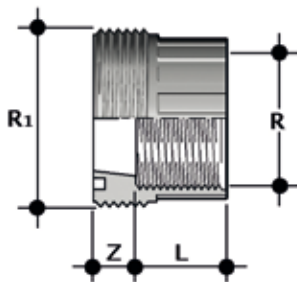

## F/BFV

Pezzo fisso estremità femmina filettata BSP per bocchettoni tipo: BIV, BIFV, BFV, BLV, BIRV, BIFOV, BIROV, BIFXV, BIRXV

R	R <sub>1</sub>	PN	L	Z	g	Codice
3/8"	3/4"	16	11,4	12,6	8	FBFV038
1/2"	1"	16	15	11	13	FBFV012
3/4"	1"1/4	16	16,3	12,7	22	FBFV034
1"	1"1/2	16	19,1	12,9	32	FBFV100
1"1/4	2"	16	21,4	16,6	57	FBFV114
1"1/2	2"1/4	16	21,4	16,5	64	FBFV112
2"	2"3/4	16	25,7	20,5	122	FBFV200

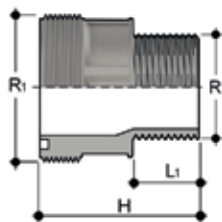

### F/BRV

Pezzo fisso estremità maschio filettata BSP per bocchettoni tipo: BIV, BIFV, BFV, BLV, BIRV, BIFOV, BIROV, BIFXV, BIRXV

R	R <sub>1</sub>	PN	L <sub>1</sub>	g	Codice
1 1/2"	2 1/4"	16	22,5	100	FBRV112214
2"	2 1/4"	16	27	120	FBRV200214
2"	2 3/4"	16	27	175	FBRV200234

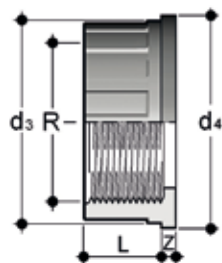

### Q/BFV

Pezzo folle estremità filettata BSP per bocchettoni tipo: BIV, BIFV, BFV, BLV, BIRV, BIFOV, BIROV, BIFXV, BIRXV

R	PN	d <sub>3</sub>	d <sub>4</sub>	L	Z	g	Codice
3/8"	16	22	24	11,4	4,5	4,5	QBFV038
1/2"	16	27,5	30,1	15	5	8,5	QBFV012
3/4"	16	36	38,8	16,3	5	15,5	QBFV034
1"	16	41,5	44,7	19,1	5,5	21,0	QBFV100
1 1/4"	16	53	56,5	21,4	5,5	33,5	QBFV114
1 1/2"	16	59	62,6	21,4	5,5	40,0	QBFV112
2"	16	74	78,4	25,7	5,5	72,0	QBFV200

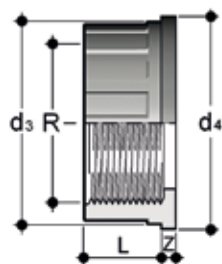

### Q/BNV

Pezzo folle estremità femmina filettata NPT per bocchettoni tipo: BIV, BIFV, BFV, BLV, BIRV, BIFOV, BIROV, BIFXV, BIRXV

R	PN	d <sub>3</sub>	d <sub>4</sub>	L	Z	g	Codice
3/8"	16	22	24	12,7	6,3	10	QBNV038
1/2"	16	27,5	30,1	17,8	5,2	15	QBNV012
3/4"	16	36	38,8	18	5,2	20	QBNV034
1"	16	41,5	44,7	22,6	5,7	30	QBNV100
1 1/4"	16	53	56,5	25,1	7,3	55	QBNV114
1 1/2"	16	59	62,6	24,7	7	70	QBNV112
2"	16	74	78,4	29,6	7,8	115	QBNV200

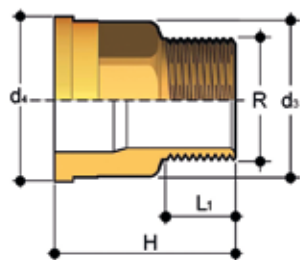

### Q/BRO

Pezzo folle estremità maschio filettata BSP in Ottone per bocchettoni tipo: BIV, BIFV, BFV, BLV, BIRV, BIFOV, BIROV, BIFXV, BIRXV

R	d <sub>3</sub>	d <sub>4</sub>	H	L <sub>1</sub>	g	Codice
3/8"	22	24	34,5	10,5	64	QBRO038
1/2"	27,5	30,1	39	13,5	105	QBRO012
3/4"	36	38,8	43,5	15	184	QBRO034
1"	41,5	44,7	48	17,5	251	QBRO100
1 1/4"	53	56,5	53	19,5	437	QBRO114
1 1/2"	59	62,6	56	19,5	545	QBRO112
2"	74	78,4	65,5	24	937	QBRO200

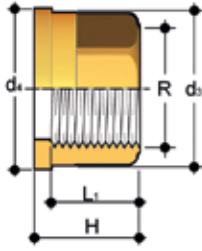

### Q/BFO

Pezzo folle estremità femmina filettata BSP in Ottone per bocchettoni tipo: BIV, BIFV, BFV, BLV, BIRV, BIFOV, BIROV, BIFXV, BIRXV

R	d <sub>2</sub>	d <sub>3</sub>	H	L <sub>1</sub>	g	Codice
3/8"	22	24	21,5	13,5	38	QBFO038
1/2"	27,5	30,1	22,5	16,5	60	QBFO012
3/4"	36	38,8	25,5	18,5	116	QBFO034
1"	41,5	44,7	27,5	19,5	144	QBFO100
1 1/4"	53	56,5	30,5	21,5	260	QBFO114
1 1/2"	59	62,6	33,5	23	325	QBFO112
2"	74	78,4	38,5	27	578	QBFO200

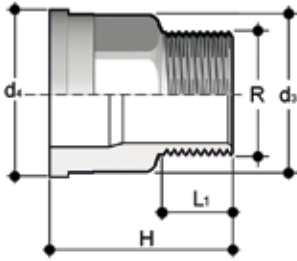

### Q/BRX

Pezzo folle estremità maschio filettata BSP in Acciaio INOX A316L per bocchettoni tipo: BIV, BIFV, BFV, BLV, BIRV, BIFOV, BIROV, BIFXV, BIRXV

R	d <sub>2</sub>	d <sub>3</sub>	H	L <sub>1</sub>	g	Codice
3/8"	22	24	34,5	10,5	58	QBRX038
1/2"	27,5	30,1	39	13,5	95	QBRX012
3/4"	36	38,8	43,5	15	166	QBRX034
1"	41,5	44,7	48	17,5	226	QBRX100
1 1/4"	53	56,5	53	19,5	393	QBRX114
1 1/2"	59	62,6	56	19,5	491	QBRX112
2"	74	78,4	65,5	24	843	QBRX200

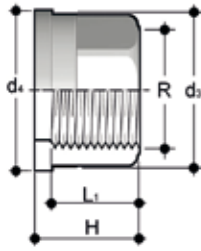

## Q/BFX

Pezzo folle estremità femmina filettata BSP in Acciaio INOX A316L per bocchettoni tipo: BIV, BIFV, BFV, BLV, BIRV, BIFOV, BIROV, BIFXV, BIRXV

R	d <sub>1</sub>	d <sub>2</sub>	H	L <sub>1</sub>	g	Codice
3/8"	22	24	21,5	13,5	34	QBFX038
1/2"	27,5	30,1	22,5	16,5	54	QBFX012
3/4"	36	38,8	25,5	18,5	104	QBFX034
1"	41,5	44,7	27,5	19,5	130	QBFX100
1 1/4"	53	56,5	30,5	21,5	234	QBFX114
1 1/2"	59	62,6	33,5	23	293	QBFX112
2"	74	78,4	38,5	27	520	QBFX200

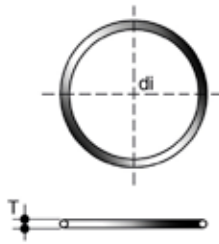

## O-RING

Guarnizione per bocchettoni tipo BIV, BIFV, BFV, BLV, BIRV, BIFOV, BIROV, BIFXV, BIRXV.

Union D	C	di	T	Codice	Codice
16	3062	15,54	2,62	OR3062E	OR3062F
20	4081	20,22	3,53	OR4081E	OR4081F
25	4112	28,17	3,53	OR4112E	OR4112F
32	4131	32,93	3,53	OR4131E	OR4131F
40	6162	40,65	5,34	OR6162E	OR6162F
50	6187	47	5,34	OR6187E	OR6187F
63	6237	59,69	5,34	OR6237E	OR6237F
75	6300	75,57	5,34	OR6300E	OR6300F
90	6362	91,45	5,34	OR6362E	OR6362F
110	6450	113,67	5,34	OR6450E	OR6450F

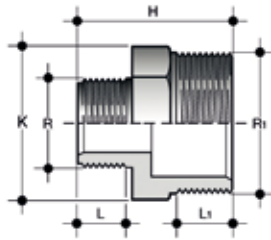

## NRFV

Nipplo ridotto estremità maschio filettate

R <sub>1</sub> x R	PN	H	K	L	L <sub>1</sub>	g	Codice
3/4" x 1/2"	16	43	30	15	16,3	15	NRFV034012
1" x 3/4"	16	47	36	16,3	19,1	25	NRFV100034
1"1/4 x 1"	16	54	46	19,1	21,4	40	NRFV114100
1"1/2 x 1"1/4	16	60	50	21,4	21,4	60	NRFV112114
2" x 1"1/2	16	62	65	21,4	25,7	90	NRFV200112
2"1/2 x 2"	16	72	80	25,7	30,2	155	NRFV212200
3" x 2"1/2	16	82	95	30,2	33,3	240	NRFV300212
4" x 3"	16	91	120	33,3	39,3	357	NRFV400300

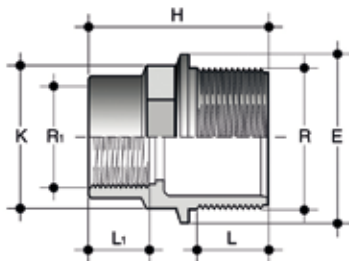

## RFV

Riduzione estremità maschio filettata (1° R di riferimento) estremità femmina filettata (R1 ridotto) (fig. A)

Fig. A

R x R <sub>1</sub>	PN	E	H	K	L	L <sub>1</sub>	g	Codice
1/2" x 3/8"	16	28	35	23	15	11,4	10	RFV012038
3/4 x 3/8"	16	34	36	28	16,3	11,4	12	RFV034038
3/4 x 1/2"	16	34	39	28	16,3	15	15	RFV034012
1" x 3/8"	16	40	41	35	19,1	11,4	20	RFV100038
1" x 1/2"	16	40	44	35	19,1	15	24	RFV100012
1 x 3/4"	16	40	46	35	19,1	16,3	25	RFV100034
1"1/4 x 1/2"	16	52	48	44	21,4	15	37	RFV114012
1"1/4 x 3/4"	16	52	49	44	21,4	16,3	37	RFV114034
1"1/4 x 1"	16	52	52	44	21,4	19,1	40	RFV114100
1"1/2 x 1/2"	16	58	52	51	21,4	15	46	RFV112012
1"1/2 x 3/4"	16	58	50	51	21,4	16,3	47	RFV112034
1"1/2 x 1"	16	58	55	51	21,4	19,1	52	RFV112100
1"1/2 x 1"1/4	16	58	57	51	21,4	21,4	54	RFV112114
2" x 3/4"	16	70	60	64	25,7	16,3	80	RFV200034
2" x 1"	16	70	63	64	25,7	19,1	80	RFV200100
2" x 1"1/4	16	70	65	64	25,7	21,4	85	RFV200114
2" x 1"1/2	16	70	65	64	25,7	21,4	102	RFV200112



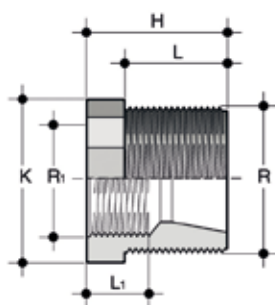
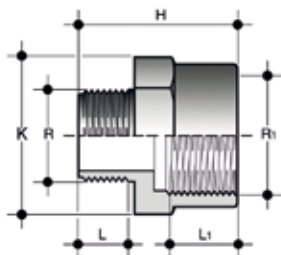

Fig. B

## RFV

Riduzione estremità maschio filettata (1° R di riferimento) estremità femmina filettata (R1 ridotto) (fig. B)

R x R <sub>1</sub>	PN	E	H	K	L	L <sub>1</sub>	g	Codice
2"1/2 x 2"	16	-	56	80	30,2	25,7	155	RFV212200
3" x 2"	16	-	66	93	33,3	25,7	185	RFV300200
3" x 2"1/2	16	-	66	93	33,3	30,2	200	RFV300212
4" x 3"	16	-	79	118	39,3	33,3	500	RFV400300



## IFFV

Riduzione femmina/maschio estremità femmina filettata BSP (R1 di riferimento), estremità ridotta maschio filettata BSP (R)

R <sub>1</sub> x R	PN	H	K	L	L <sub>1</sub>	g	Codice
3/4" x 1/2"	16	41	36	15	16,3	22	IFFV034012
1" x 1/2"	16	40,5	43	15	19,1	30	IFFV100012
1" x 3/4"	16	42	43	16,3	19,1	42	IFFV100034
1"1/4 x 1"	16	55	55	19,1	21,4	55	IFFV114100
1"1/2 x 1"1/4	16	62	65	21,4	21,4	102	IFFV112114
2" x 1"1/2	16	69	80	21,4	25,7	165	IFFV200112
2"1/2 x 2"	16	81	95	25,7	30,2	210	IFFV212200
3" x 2"1/2	16	93	110	30,2	33,3	360	IFFV300212
4" x 3"	16	106	130	33,3	39,3	500	IFFV400300

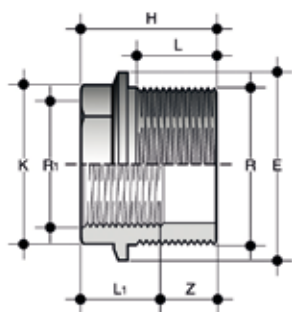

## DFV

Bussola di riduzione estremità maschio filettata (1° R di riferimento), estremità femmina filettata (R1 ridotto)

R x R <sub>1</sub>	PN	E	H	K	L	L <sub>1</sub>	Z	g	Codice
1/2" x 3/8"	16	28	24	23	11,4	15	12,6	7	DFV012038
3/4" x 1/2"	16	34	26,5	28	15	16,3	11,5	9	DFV034012
1" x 3/4"	16	40	30,5	35	16,3	19,10	14,2	17	DFV100034
1 1/4 x 1"	16	52	34	44	19,1	21,4	14,9	30	DFV114100
1 1/2 x 1 1/4"	16	58	35	51	21,4	21,4	13,6	30	DFV112114
2" x 1 1/2"	16	70	40	64	21,4	25,7	18,6	72	DFV200112

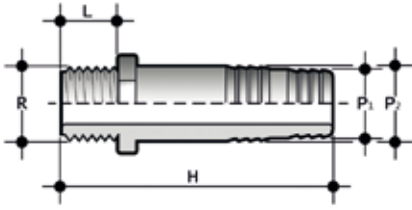

## AFV

Portagomma estremità maschio filettata

R x P <sub>1</sub> x P <sub>2</sub>	PN	H	L	g	Codice
1/4" x 12 x 14	16	56	11	7	AFV014012014
3/8" x 16 x 18	16	58	11,4	14	AFV038016018
1/2" x 20 x 22	16	66	15	19	AFV012020022
3/4" x 25 x 27	16	81	16,3	30	AFV034025027
1" x 30 x 32	16	97	19,1	45	AFV100030032
1"1/4 x 40 x 42	16	104	21,4	85	AFV114040042
1"1/2 x 50 x 52	16	111	21,4	120	AFV112050052
2" x 60 x 64	16	123	25,7	180	AFV200060064

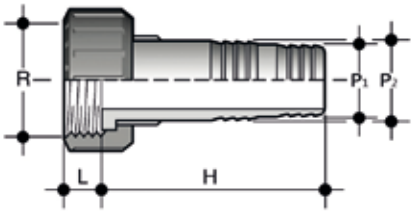

## ADV

Portagomma con estremità R a bocchettone femmina filettato e guarnizione piana in EPDM

R x P <sub>1</sub> x P <sub>2</sub>	PN	H	L	g	Codice
1/2" x 12 x 14	16	56	14	15	ADV012012014
3/4" x 16 x 18	16	60	11,5	24	ADV034016018
1" x 20 x 22	16	67	11	35	ADV100020022
1"1/4 x 25 x 27	16	81	14	55	ADV114025027
1"1/2 x 30 x 32	16	97	16	80	ADV112030032
2" x 40 x 42	16	104	18	140	ADV200040042
2" x 50 x 52	16	111	16	180	ADV200050052
2"1/4 x 50 x 52	16	111	17,5	200	ADV214050052
2"3/4 x 60 x 64	16	123	20	300	ADV234060064